

FICHA TÉCNICA

CARPA 3x4 ECO

Carpas económicas para eventos, bodas y fiestas. Resistentes, impermeables y fáciles de montar.

+34 635 221 084

+34 649 689 714

www.solycarpa.com

atencion@solycarpa.com

Índice

	<u>Páginas</u>
Descripción de ficha técnica -----	03
Características -----	03
Uso y aplicaciones -----	03
Medidas -----	03
Capacidad -----	03
Especificaciones técnicas -----	04
Contenido del paquete -----	04
Montaje y mantenimiento -----	04
Recomendaciones -----	04
Estructura y componentes -----	05
Garantía -----	05
Colores -----	05
Lonas y entradas -----	06
Conformidad Reach -----	07
Certificaciones del sistema de gestión -----	08
Auditoría social y de cumplimiento ético (amfori BSCI) -----	09
Registro de operador de comercio exterior -----	10
Licencia comercial internacional -----	10
Videos / Cláusula de tolerancia de medidas -----	11
Manual de instrucciones -----	12-17



FICHA TÉCNICA

CARPA 3X4 ECONÓMICA

REFERENCIA: VCAR3X4ECO

Descubre la practicidad y resistencia de nuestra Carpa 3x4 Económica, una solución funcional para cualquier tipo de evento al aire libre. Ideal para bodas, ferias, celebraciones familiares o actos corporativos, esta carpa combina comodidad, protección y estética. Su estructura de acero galvanizado y lona de polietileno impermeable la convierten en una opción fiable para disfrutar de tus eventos con total tranquilidad.

Diseñada con ventanas transparentes y paredes laterales desmontables, se adapta a diferentes configuraciones según tus necesidades. Su montaje es rápido y sencillo, sin requerir herramientas especiales.

CARACTERÍSTICAS

- **Material impermeable:** Lona de polietileno (PE) 240 g/m² en la cubierta y 220 g/m² en los laterales.
- **Estructura reforzada:** Tubos de acero galvanizado Ø 38–40 mm y grosor 1.1–1.3 mm, resistentes a la corrosión.
- **Montaje sencillo:** Sistema de tornillos de rosca sin necesidad de herramientas especiales.
- **Diseño funcional:** Paredes laterales desmontables con ventanas y puertas con cremalleras.
- **Protección total:** Resistente al agua, viento moderado y rayos UV.
- **Accesorios incluidos:** Piquetas, vientos y pasadores de goma para una fijación segura.

USOS Y APLICACIONES

- **Bodas y recepciones:** Crea espacios protegidos y elegantes.
- **Fiestas y cumpleaños:** Refugio frente al sol y la lluvia.
- **Ferias y mercados:** Ideal para exposición y venta de productos.
- **Eventos corporativos:** Perfecta para presentaciones o lanzamientos.
- **Actividades recreativas:** Picnics, campamentos o celebraciones familiares.

MEDIDAS

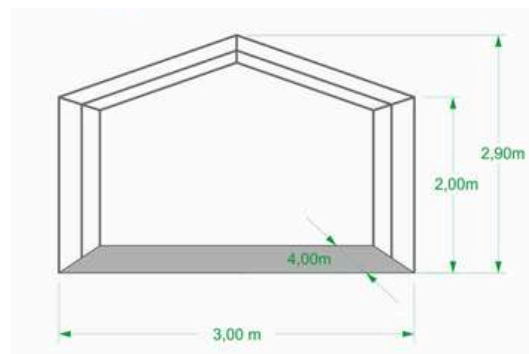

CAPACIDAD

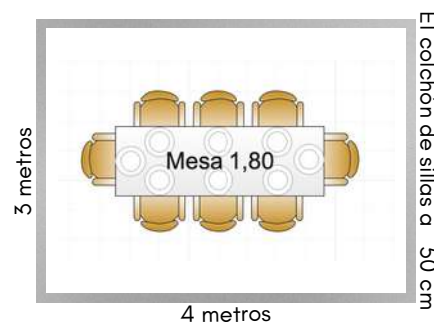
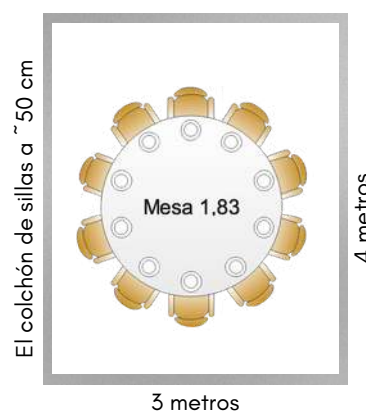

- Sentadas (1 mesa rectangular 1,80 m): 8 personas
- Sentadas (mesa redonda 1,83 m): 10 personas
- De pie (alta densidad 0,33 m²/pers): hasta 32 personas
- De pie (media densidad 0,50 m²/pers): hasta 21 personas
- De pie (baja densidad 1,00 m²/pers): hasta 10 personas

ESPECIFICACIONES TÉCNICAS

Dimensiones totales	3 x 4 m (12 m ²)
Altura lateral	2 m
Altura cumbre	2.9 m
Estructura	Acero galvanizado
Diámetro de tubo	38-40 mm
Espesor del tubo	1.1-1.3 mm
Tipo de lona	Polietileno (PE) 100 % impermeable
Gramaje lateral	220 g/m ²
Gramaje cubierta	240 g/m ²
Peso total	38 kg
Color disponible	Blanco
Capacidad máxima	10 personas mesa redonda/ 32 personas de pie
Ventanas laterales	Polietileno (PE) Transparente
Sistema de fijación	Piquetas, vientos y pasadores de goma

CONTENIDO DEL PAQUETE

Estructura metálica

- Barra 1.590 mm 38x38 mm — 6 uds.
- Barra 1.940 mm 38x38 mm — 6 uds.
- Barra 1.920 mm 38x38 mm con agujeros y pie — 6 uds.

Conectores

- Conector angular triple 120° — 6 uds.
- Conector angular cuádruple 120° — 3 uds.

Anclajes y fijaciones

- Clavo de tierra 8x300 mm — 4 uds.
- Clavo de tierra 6x180 mm — 6 uds.
- Clavo de tierra 4x180 mm — 36 uds.

Bultos:

- N° 1 — 69x58x14 cm
- N° 2 — 65x57x15 cm
- N° 3 — 197x25x14 cm

Accesorios de sujeción

- Pasador de goma 14 cm tipo 1 — 51 uds.
- Pasador de goma 5 cm tipo 1 — 14 uds.
- Cuerda tensora 3 m — 4 uds.
- Tornillo 10 mm — 30 uds.
- Gancho de techo — 6 uds.

Cubiertas y laterales

- Techo — 1 ud.
- Pared lateral — 2 uds.
- Pared final (Puertas)— 2 uds.

MONTAJE Y MANTENIMIENTO

Montaje con 2 personas

En aprox. 11h

- Asegura la fijación correcta con piquetas y vientos.
- Evita montar la carpa con vientos fuertes o lluvias intensas.
- Seca completamente la lona antes de guardarla para prevenir moho.
- Comprueba que el techo esté bien tensado para evitar acumulación de agua o nieve.
- Limpieza con agua y jabón neutro, sin disolventes abrasivos.

RECOMENDACIONES

- Para prolongar la vida útil de la carpa:
- No dejar montada de forma permanente.
- Guardar en un lugar seco y ventilado.
- No exponer prolongadamente al sol intenso sin uso.



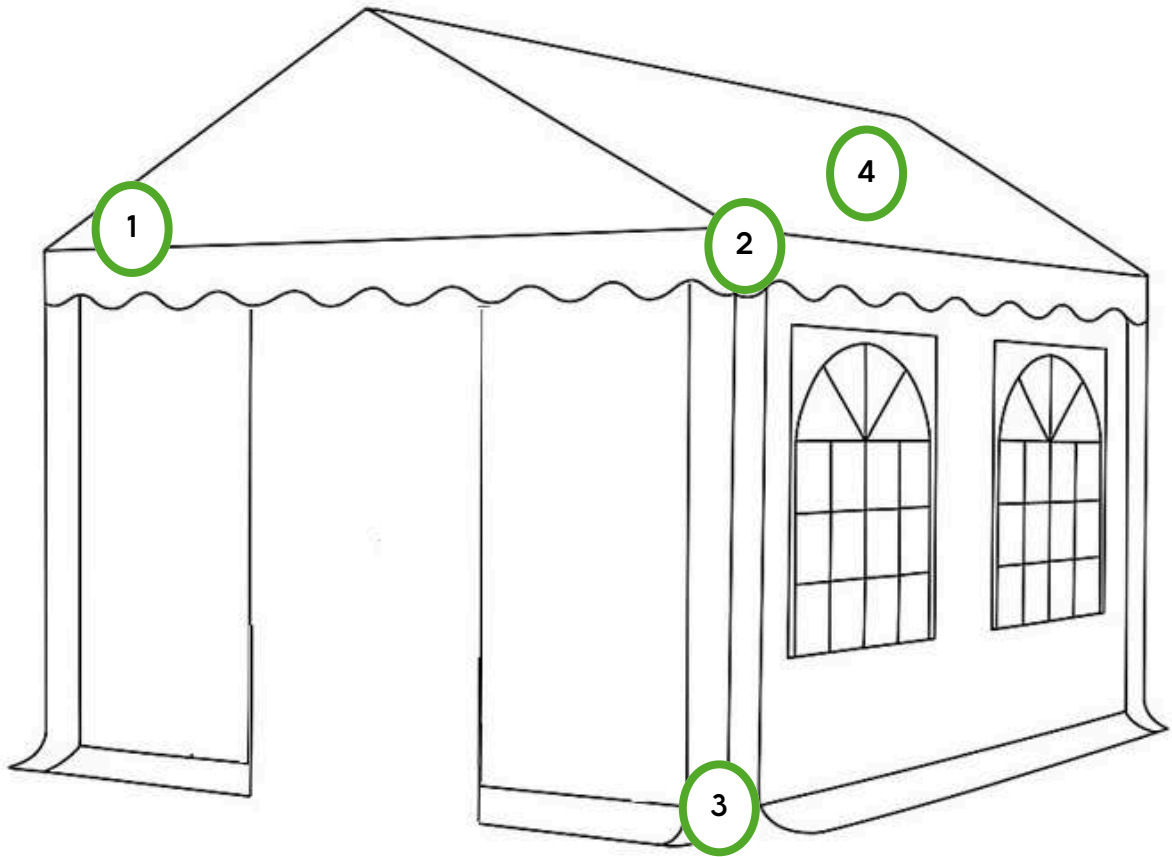

1. Estructura de acero:

- Fabricada en acero galvanizado de alta resistencia, con tubos de $\text{Ø } 38\text{--}40$ mm y grosor de 1,1–1,3 mm. Ofrece una base estable y duradera frente a condiciones climáticas adversas.

2. Conectores:

- De $\text{Ø } 42$ mm aprox., diseñados para uniones firmes entre tubos. Facilitan un montaje rápido y estable, incluso sobre superficies irregulares.

3. Fijación:

- Incluye piquetas y vientos que aseguran la carpa al suelo, manteniendo la estabilidad incluso sobre terrenos irregulares o con viento moderado.

4. Estructura del techo:

- Diseñado con sistema de refuerzo metálico que distribuye el peso uniformemente, evitando deformaciones por acumulación de agua o nieve ligera.

GARANTÍA

2 años de garantía limitada frente a defectos de fabricación.

No cubre daños por uso inadecuado, condiciones meteorológicas extremas o desgaste natural.

COLORES

Blanco clásico



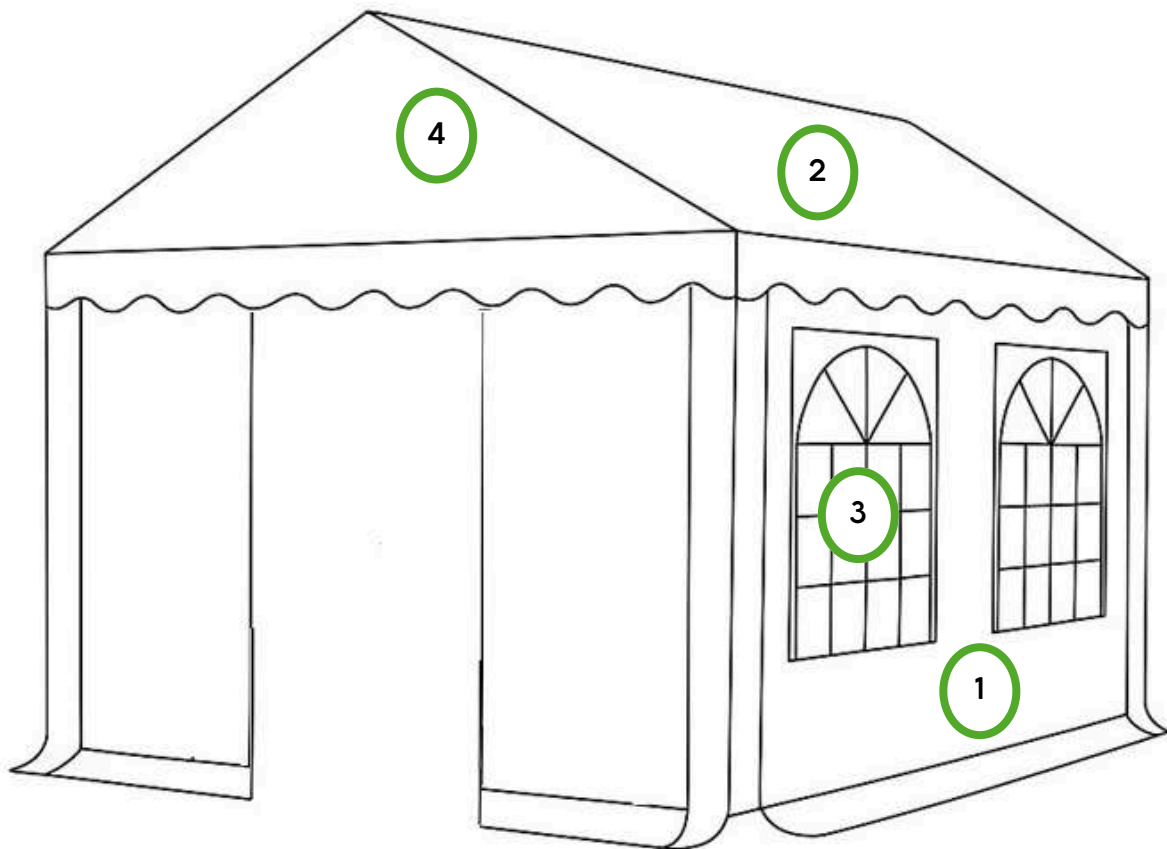

1. Laterales:

- Fabricados en polietileno (PE) de 220 g/m² y sin velcro en las ventanas.
- Material impermeable, resistente a los rayos UV y retardante al fuego.

2. Techo:

- El techo, hecho de polietileno de 240 gr/m², es resistente al agua y a los rayos UV. Su diseño en una sola pieza mejora la protección climática y facilita el montaje.

3. Ventanas:

- Paredes de 4 metros con 2 ventanas en cada lado. Permiten la entrada de luz natural y mejoran la ventilación interior.

4. Protección completa:

- Gracias a su lona impermeable y materiales resistentes, esta carpa ofrece una protección eficaz contra la lluvia, los rayos UV y el viento moderado. Además, las paredes desmontables permiten un control adicional de la ventilación y la privacidad del espacio.

CONFORMIDAD REACH (REGLAMENTO (CE) N° 1907/2006)

- **Ensayo realizado por:** Intertek Testing Services (Tianjin) Ltd.
- **Número de informe:** TSNH00517329
- **Fecha del informe:** 31/10/2024
- **Muestras analizadas:** 15 componentes pertenecientes a carpas (PVC, PE, accesorios metálicos y plásticos).

Objetivo del ensayo:

Verificar si los materiales que componen la carpa contienen Sustancias Altamente Preocupantes (SVHC) en concentraciones iguales o superiores al 0,1 % p/p, tal como exige el Artículo 33(1) del Reglamento REACH.

Componentes analizados:

Incluye piezas metálicas y no metálicas tales como:

- Bolas elásticas (bungee ball)
- Cremallera YKK y deslizador
- Velcro
- Bolsas de polietileno
- Plásticos varios
- Tubos galvanizados
- Tensores, cuerdas, vientos, tornillos, tuercas mariposa, piquetas, cable de acero
- Revestimientos y sustratos metálicos pintados

Técnicas analíticas utilizadas:

- Espectrometría ICP-OES
- Cromatografía iónica
- UV-Vis
- GC-MS
- LC-MS/MS
- HPLC

(Métodos estandarizados para detección de SVHC).

Resultado:

- Todos los componentes cumplen con el Reglamento REACH.
- No se detectó ninguna Sustancia Altamente Preocupante (SVHC) por encima del límite de 0,1 % p/p.
- Resultado final del informe: "Meet Requirement".

Todos los SVHC analizados en la amplia lista incluida en el informe dieron:
ND (Not Detected) = No detectado.

Implicación para el producto:

- Los materiales de la carpa no requieren notificación a ECHA, al no contener SVHC por encima del umbral legal.
- El proveedor cumple con las obligaciones del Artículo 33(1), garantizando que el producto es seguro para su uso conforme al REACH.
- No es necesario emitir información adicional de seguridad relacionada con SVHC para los clientes.

Periodo de ensayo:

- Recepción de muestras: 14/10/2024
- Periodo de ensayo: 14/10/2024 – 31/10/2024

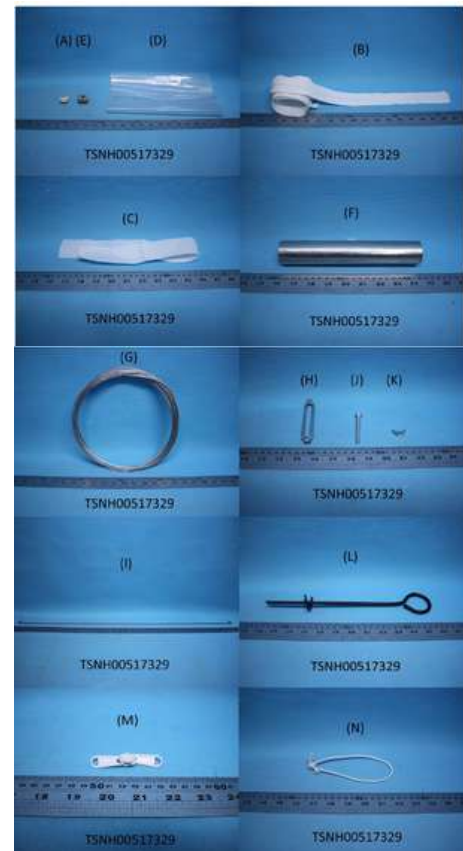

Certificación ISO 9001:2015 — Sistema de Gestión de la Calidad:

Norma de referencia: GB/T 19001-2016 / ISO 9001:2015

Certifica que: El sistema de gestión de calidad de la empresa fabricante cumple con los requisitos internacionales para garantizar la calidad en todas las etapas de sus procesos.

Ámbito de aplicación:

- Diseño, desarrollo, producción y venta de carpas.
- Diseño, desarrollo y venta de productos de ocio.

Certificación emitida por: Organismo de certificación acreditado conforme a UKAS e IAF.

Primera certificación: 30/03/2021

Emisión actual: 02/02/2024

Fecha límite del ciclo actual: 29/03/2024

Validez vigente hasta: 29/03/2027

Garantiza:

- Cumplimiento de estándares internacionales de gestión de calidad.
- Control sistemático de la producción y mejora continua.
- Consistencia y fiabilidad del producto final.

Certificación ISO 14001:2015 — Sistema de Gestión Ambiental:

Norma de referencia: GB/T 24001-2016 / ISO 14001:2015

Certifica que: El sistema de gestión ambiental del fabricante cumple con los estándares internacionales para la protección del medio ambiente y la gestión responsable de los recursos.

Ámbito de aplicación:

- Diseño, desarrollo, producción y venta de carpas.
- Diseño, desarrollo y venta de productos de ocio.

Certificación emitida por: Organismo de certificación acreditado conforme a UKAS e IAF.

Primera certificación: 30/03/2021

Emisión actual: 02/02/2024

Fecha límite del ciclo actual: 29/03/2024

Validez vigente hasta: 29/03/2027

Acredita que:

- Los procesos productivos se desarrollan bajo criterios de sostenibilidad y respeto ambiental.
- Se controlan y reducen los impactos ambientales derivados de la fabricación.
- Se cumple con la legislación medioambiental vigente aplicable.



AUDITORÍA SOCIAL Y DE CUMPLIMIENTO ÉTICO (AMFORI BSCI)

Tipo de auditoría: Seguimiento – Follow-up Monitoring

Fecha de auditoría: 12/06/2025

Fecha de emisión: 24/06/2025

Validez: Hasta 04/07/2026

Metodología: amfori BSCI Code of Conduct

Resultado general:

✓ Auditoría superada con calificación global satisfactoria.

Se mantienen únicamente no conformidades menores en áreas administrativas relacionadas con la gestión de horarios y cobertura de seguros sociales.

Evaluación por áreas de desempeño (Performance Areas)

Área evaluada	Resultado
PA1 – Sistema de gestión social	C
PA2 – Participación y protección de los trabajadores	A
PA3 – Libertad de asociación y negociación colectiva	A
PA4 – No discriminación, violencia o acoso	A
PA5 – Remuneración justa	B
PA6 – Horarios de trabajo decentes	D
PA7 – Salud y seguridad ocupacional	A
PA8 – Prohibición del trabajo infantil	A
PA9 – Protección especial a trabajadores jóvenes	A
PA10 – Empleo estable y no precario	A
PA11 – Prohibición del trabajo forzoso o trata de personas	A
PA12 – Protección del medio ambiente	A
PA13 – Comportamiento ético en los negocios	A

Conclusión:

El fabricante mantiene una calificación positiva en la auditoría amfori BSCI, demostrando buenas prácticas sociales, laborales y ambientales, así como compromiso de mejora continua en la gestión de horas de trabajo y cobertura de seguros.



REGISTRO DE OPERADOR DE COMERCIO EXTERIOR

Tipo de documento: Registro oficial de operador autorizado para comercio exterior.

Autoridad emisora: Administración de Comercio Internacional de la República Popular China.

Número de registro: 02507648

Objeto del registro:

Certificar que la empresa titular se encuentra debidamente registrada y autorizada para realizar actividades de importación y exportación internacionales, cumpliendo con las disposiciones administrativas y aduaneras vigentes.

Fecha de emisión: 16/03/2020

Estado del registro: Activo y vigente.

Conclusión:

Este registro acredita que los productos suministrados cuentan con respaldo de una entidad legalmente registrada para la exportación, garantizando trazabilidad, control de origen y cumplimiento regulatorio internacional.

LICENCIA COMERCIAL INTERNACIONAL

Tipo de documento: Licencia comercial – Certificado de registro mercantil.

Autoridad emisora: Administración Estatal para la Industria y el Comercio de la República Popular China.

Fecha de constitución: 16/10/2009

Validez: Permanente (sin límite de vigencia).

Objeto del registro:

Acredita que la empresa titular está legalmente constituida y autorizada para desarrollar actividades de importación y exportación de bienes, fabricación, venta de equipamiento para eventos, mobiliario, estructuras metálicas, productos textiles y de ocio, así como comercialización de productos técnicos y decorativos.

Observaciones:

El documento demuestra que la empresa cumple con los requisitos administrativos y legales exigidos por el Gobierno de China para realizar operaciones comerciales internacionales.

Aporta garantía de operador certificado, con capacidad de exportación e historial empresarial verificable ante la administración pública china.

Fecha de emisión del certificado: Marzo de 2016

Estado actual: Registro activo y vigente.



VIDEOS



<https://youtu.be/iRGg5bPKxRE>

CLÁUSULA DE TOLERANCIA DE MEDIDAS

Las dimensiones, pesos y características indicados en esta ficha técnica son aproximados. Pueden existir ligeras variaciones derivadas del proceso de fabricación o de mejoras técnicas del producto. Estas variaciones no afectan a la funcionalidad ni a la seguridad y no se considerarán defecto. Si el cliente necesita medidas exactas para una instalación concreta, deberá solicitar confirmación previa por escrito.



CARPAS ECONÓMICAS 3X4

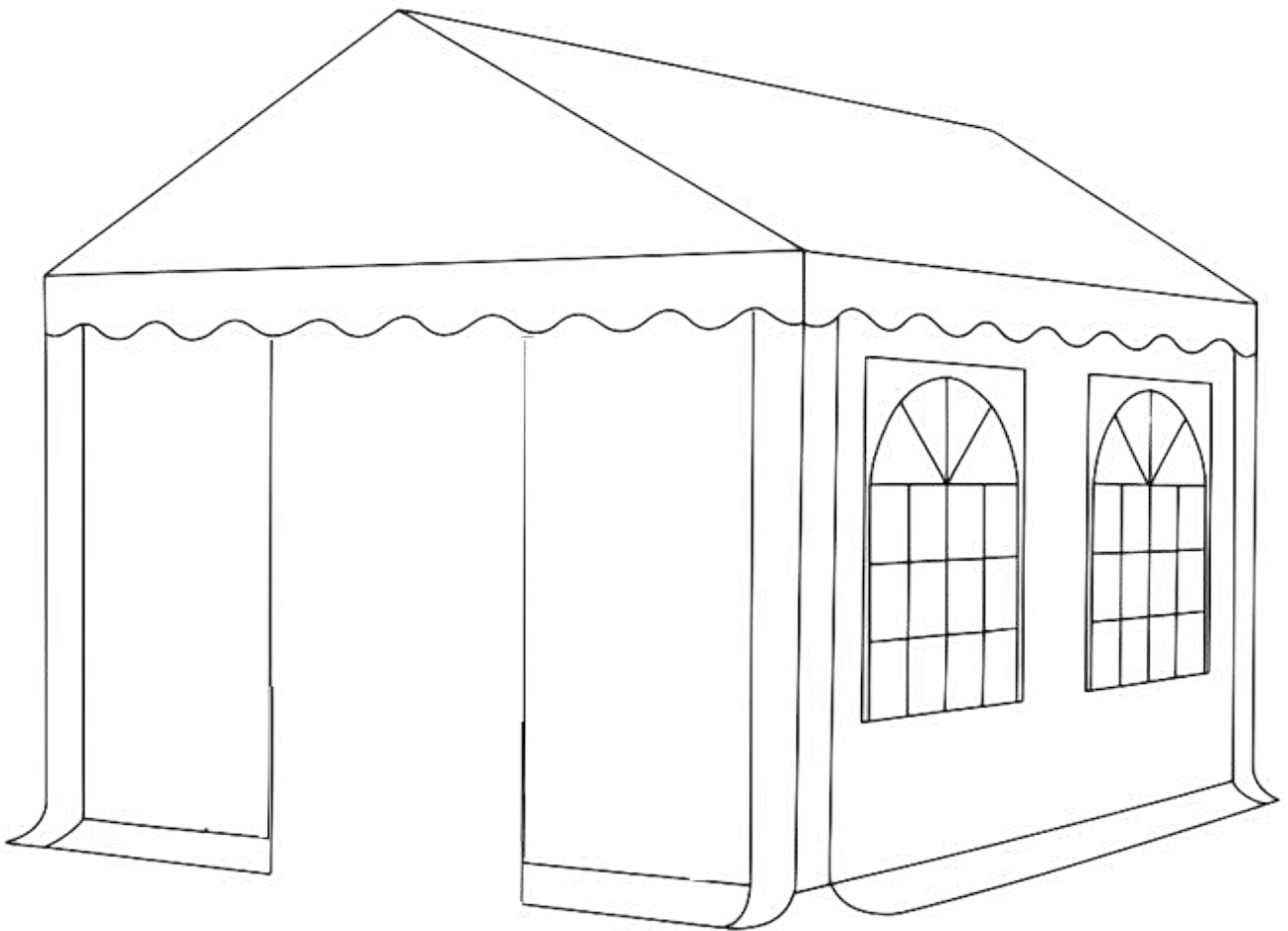

ES- Manual de instrucciones Carpa PE (Página 12)

N° de art.	Descripción	N° de ident.		3x4m	3x6m
30385	Barra 1.590 mm 38-38	1		6	8
30055	Barra 1.940 mm 38-38	2		6	9
30435	Barra 1.920 mm 38-38 con agujeros y pie	3		6	8
30073	Conector angular triple 120°	4		6	6
30074	Conector angular cuádruple 120°	5		3	6
30048	Clavo de tierra 8x300 mm	6		4	4
30046	Clavo de tierra 6x180 mm	7		6	8
30047	Clavo de tierra 4x180 mm	8		36	31
30430	Pasador de goma 14 cm tipo 1	9		51	74
30429	Pasador de goma 5 cm tipo 1	10		14	14
30050	Cuerda tensora 3 m	11		4	4
30383	Tornillo 10 mm	12		30	42
30051	Gancho de techo	13		6	8
	Techo	14		1	1
	Pared lateral	15		2	2
	Pared final	16		2	2

1

Busque una superficie llana para instalar la carpa. Abra el embalaje y compruebe si están todas las piezas que aquí se enumeran.

Ensamble el armazón del techo montando las piezas 4 y 5 en las barras (piezas 1 y 2) y apriete los tornillos para fijarlas.

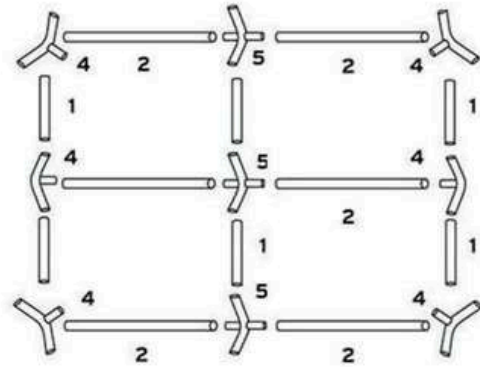

2

Levante una parte de la estructura de la carpa y coloque las patas (3).

Coloque el techo (14) sobre el armazón y sujételo con los pasadores de goma (10).

Procure que los pasadores de goma no queden muy tirantes para dificultar la colocación de la otra parte.

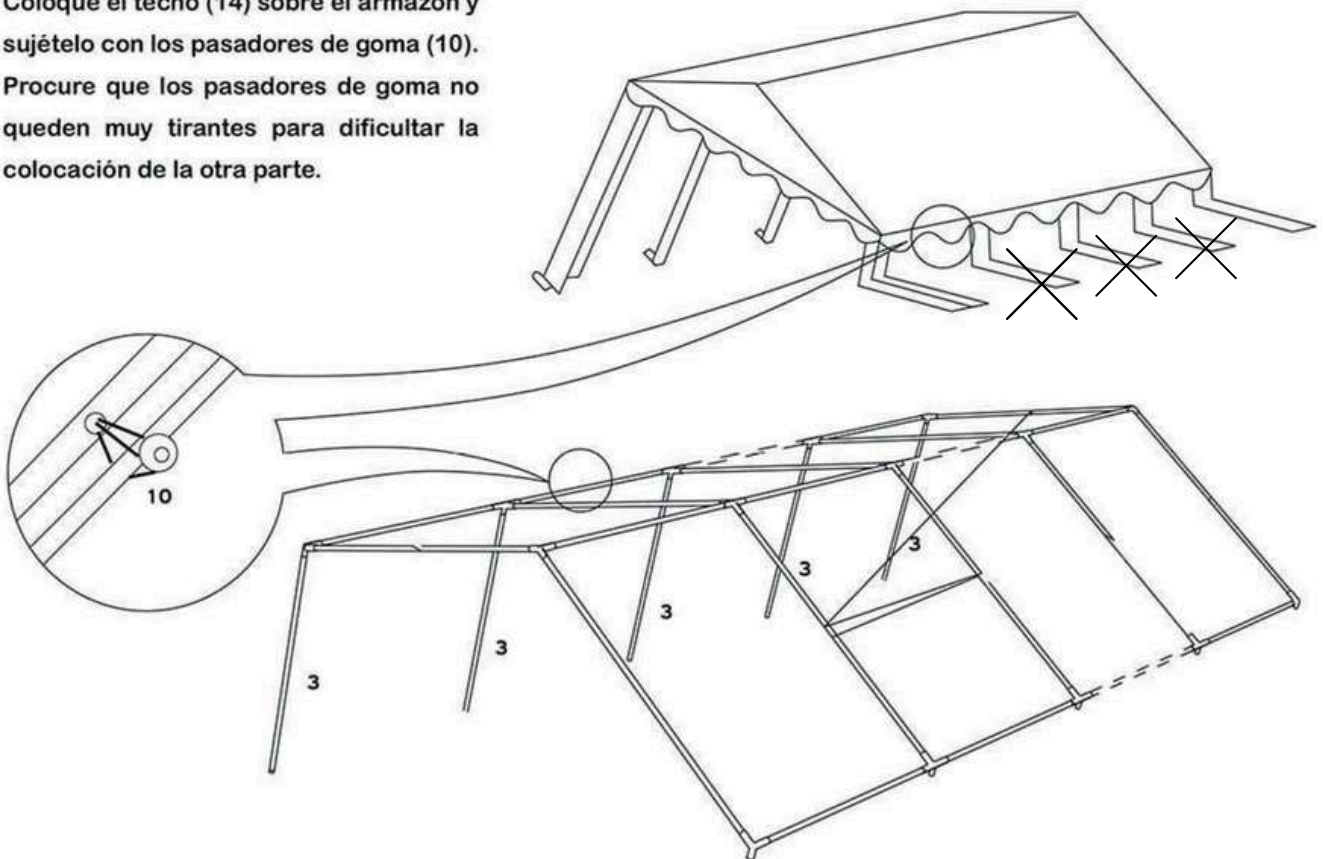

3

Coloque las patas de la parte contraria.
Utilice los clavos de tierra medianos (7)
para sujetar los pies al suelo. La cubierta
del techo se fija a las barras (3) con los
ganchos (13).

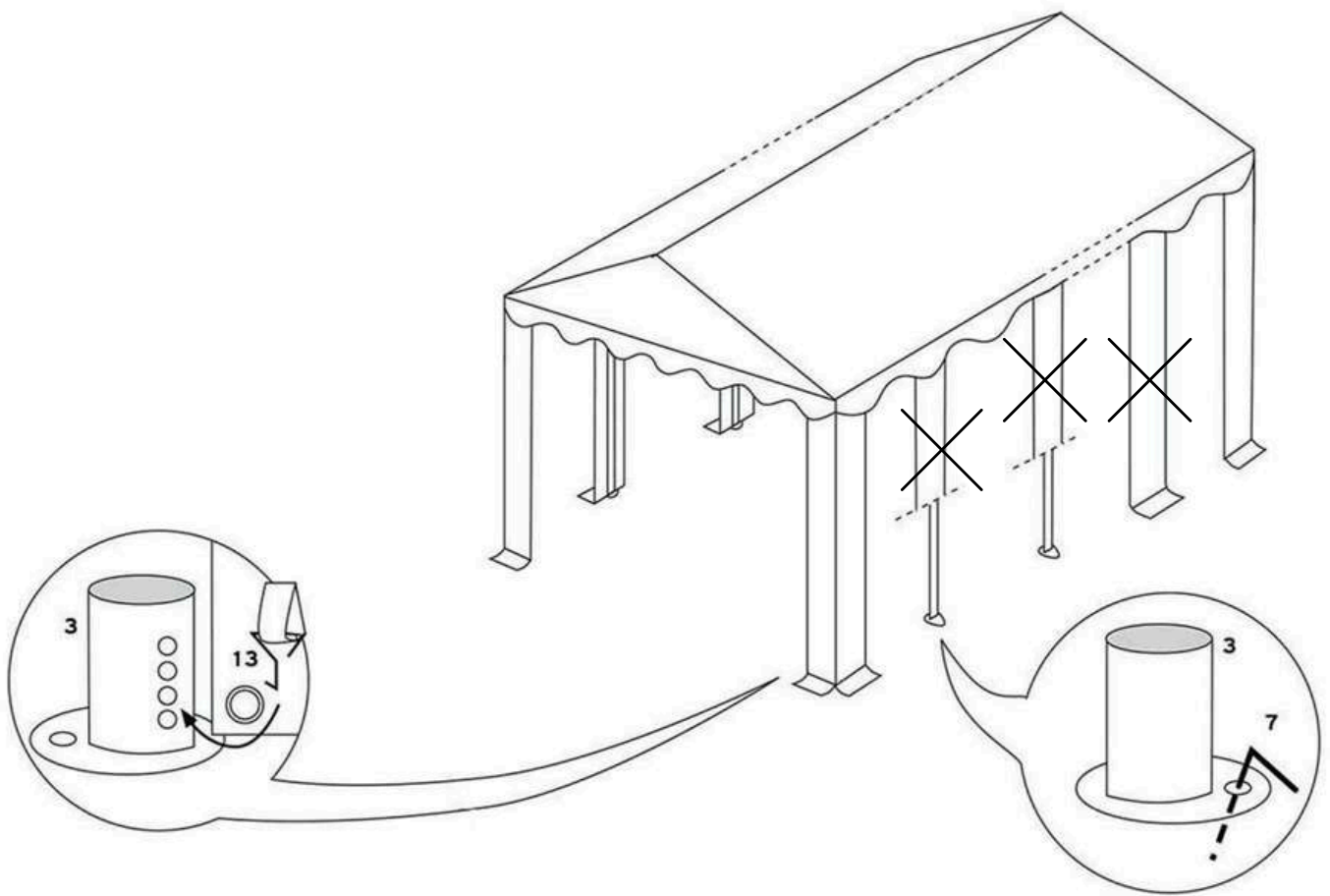

4

Extienda las paredes laterales (15) y finales (16) y sujete las paredes laterales con pasadores de goma (9) al armazón. Las paredes finales se fijan directamente al techo con los pasadores de goma cortos (10). Fije las paredes finales al suelo con los clavos de tierra cortos (8). La cuerda tensora se extiende desde cada esquina de la carpa y se sujeta al suelo con los clavos de tierra largos (6).

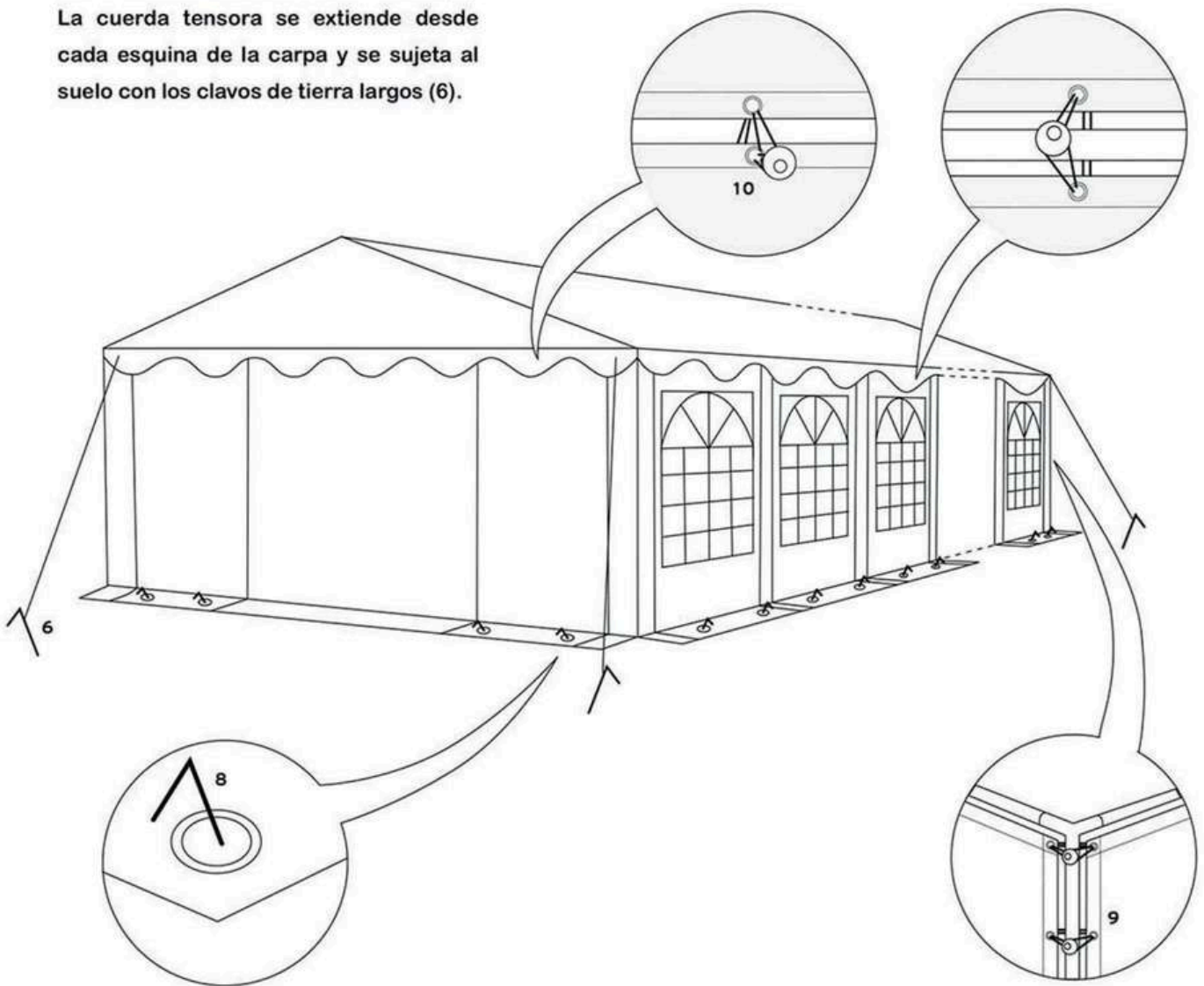

Limpieza y mantenimiento

El techo y las piezas laterales pueden lavarse con lejía jabonosa. Limpie el moho y las manchas de humedad con una solución suave de cloro. Siga las instrucciones del fabricante y pruebe la solución de cloro en una zona que no se vea para asegurarse de que no se produzcan decoloraciones.

¡Atención! No pliegue la carpa ni la embale si está húmeda, deje que antes se seque por completo

Advertencias

1. Procure manejar la carpa con cuidado para evitar daños.
2. No ejerza demasiada fuerza sobre las barras, ya que podrían dañarse.
3. Las carpas han sido diseñadas como alojamiento temporal y deben desmontarse en caso de condiciones atmosféricas desfavorables.
4. Procure que siempre haya una distancia adecuada con los tubos y conducciones de gas o electricidad para evitar que se dañen.
5. Si se utilizan calefactores adecuados (infórmese en un comercio especializado), se ha de mantener una distancia de al menos 1,2 metros con el material de las lonas. No haga nunca fuegos al aire libre ni utilice calefactores con llamas libres, como estufas para terrazas, calentadores de gas, etc.
6. La persona que instale la carpa es responsable de realizar un anclaje adecuado de la misma para garantizar su seguridad

